

# ИНСТРУКЦИЯ ПО ЭКСПЛУАТАЦИИ

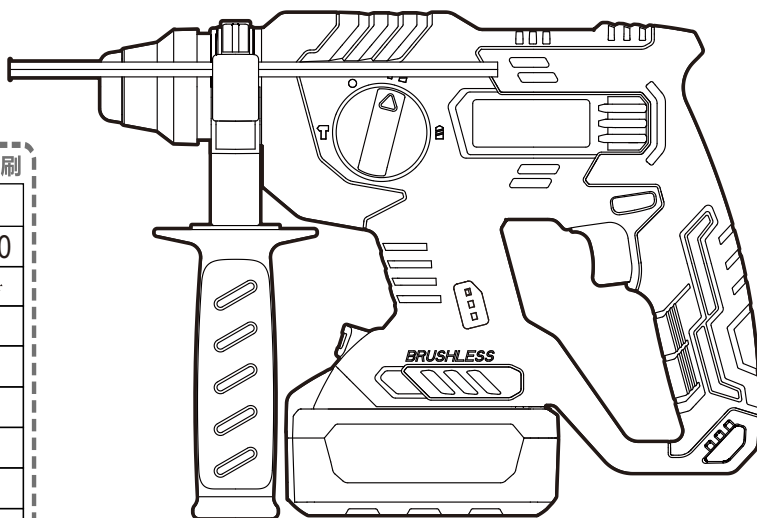

此虚线框内不印刷

物料编码:

90540600430

标记 处数 ECN 编号

设计  
校对  
审核

批准

日期

材质

70g 双胶纸  
A5 SIZE

本零件须符合  
东成环保要求

注意:

- ①制作过程中, 如需调整, 请与我司包装组沟通确认;
- ②图纸上红色框与红色@只作为修改处标记, 勿印刷! !



● Изображения, рисунки и фотографии могут немного отличаться из-за постоянного улучшения продукта, см. конструкцию вашего устройства.

## KDZC22

## ДСК

### Перфоратор аккумуляторный бесщеточный

RU

**RU**

Перед использованием внимательно прочитайте и примите к сведению данную инструкцию.

## ОБЩИЕ РЕКОМЕНДАЦИИ ПО БЕЗОПАСНОСТИ ПРИ РАБОТЕ С ЭЛЕКТРОИНСТРУМЕНТОМ

**⚠ ВНИМАНИЕ** Изучите все предупреждения по технике безопасности, инструкции, иллюстрации и спецификации, прилагаемые к данному электроинструменту. Несоблюдение нижеперечисленных инструкций может привести к поражению электрическим током, возгоранию и/или серьезным травмам.

Сохраните все предупреждения и инструкции для дальнейшего использования.

Термином «электроинструмент» в инструкции обозначается электроинструмент, работающий от сети (проводной) или от аккумулятора (беспроводной).

### 1) Безопасность в рабочей зоне

- а) Рабочая зона должна быть чистой и хорошо освещенной. Захламленность или недостаточная освещенность могут привести к несчастным случаям.
- б) Не работайте с электроинструментами во взрывоопасной атмосфере, например, в присутствии легковоспламеняющихся жидкостей, газов или пыли. Работа с электроинструментом может создать искры, которые могут воспламенить пыль или испарения.
- в) Во время работы с электроинструментом не подпускайте детей и посторонних лиц. Отвлечение внимания может привести к потере контроля.

### 2) Электрическая безопасность

- а) Вилки электроинструментов должны соответствовать розетке. Ни в коем случае не модифицируйте вилку. Не используйте штепсель-переходники с заземленными (заземляющими) электроинструментами. Немодифицированные вилки и соответствующие розетки уменьшат риск поражения электрическим током.
- б) Избегайте контакта тела с заземленными или зануленными поверхностями, такими как трубы, радиаторы, печи и холодильники. Существует повышенный риск поражения электрическим током, если ваше тело заземлено или занулено.
- в) Не подвергайте электроинструменты воздействию дождя или влажности. Попадание воды в электроинструмент увеличивает риск поражения электрическим током.
- г) Не допускать нецелевого использования кабеля питания. Никогда не используйте

кабель питания для переноски, перетягивания или отсоединения электроинструмента. Держите кабель питания подальше от тепла, масла, острых краев или движущихся частей. Поврежденные или спутанные кабели питания повышают риск поражения электрическим током.

- д) При работе с электроинструментом на открытом воздухе используйте удлинитель, подходящий для использования вне помещений. Использование кабеля питания, подходящего для эксплуатации вне помещений, снижает риск поражения электрическим током.
  - е) Если работа с электроинструментом во влажном помещении неизбежна, используйте источник питания с устройством защитного отключения (УЗО). Использование УЗО снижает риск поражения электрическим током.
- ### 3) Личная безопасность
- а) При работе с электроинструментом будьте бдительны, следите за своими действиями и руководствуйтесь здравым смыслом. Не используйте электроинструмент, когда вы устали или находитесь под воздействием наркотических веществ, алкоголя или лекарственных средств. Невнимательность при работе с электроинструментом может привести к серьезным травмам.
  - б) Используйте средства индивидуальной защиты. Всегда надевайте защиту для глаз. Защитные средства, такие как противопопылевая маска, нескользящая обувь, каска или средства защиты органов слуха, используемые в соответствующих условиях, уменьшат количество травм.
  - в) Предотвратите непреднамеренный запуск. Перед подключением к источнику питания и/или аккумуляторной батарее, взятием или переноской инструмента убедитесь, что переключатель находится в выключенном положении. Если пользователь переносит электроинструмент, держа палец на переключателе, или запускает электроинструмент с переключателем во включенном положении, это может привести к несчастным случаям.
  - г) Перед включением инструмента уберите регулировочный или гаечный ключ. Гаечный ключ или ключ, оставленный на вращающейся части электроинструмента, может привести к травмам.
  - д) Не перенапрягайтесь. Всегда сохраняйте равновесие и твердо стойте на ногах. Это позволит лучше контролировать электроинструмент в непредвиденных

ситуациях.

- е) Одевайтесь правильно. Запрещено носить свободную одежду или украшения. Волосы, одежду и перчатки необходимо держать на расстоянии от движущихся частей. Свободная одежда, украшения или длинные волосы могут попасть в движущиеся части.
- ж) Если предусмотрены устройства для подключения средств удаления и сбора пыли, убедитесь, что они подключены и используются должным образом. Использование пылеуловителей может снизить риск происшествий, вызванных пылью.

#### 4) Эксплуатация и обслуживание электроинструментов

- а) Не нужно применять силу при использовании электроинструмента. Для работы нужно использовать правильный электроинструмент. Правильно подобранный электроинструмент, используемый на рекомендуемой для него скорости, поможет выполнять работы лучше и безопаснее.
- б) Нельзя использовать электроинструмент, если переключатель не включает и не выключает его. Любой электроинструмент, которым невозможно управлять с помощью переключателя, опасен и подлежит ремонту.
- в) Перед выполнением любых регулировок, заменой принадлежностей или подготовкой электроинструмента к хранению необходимо отключить его от сети и снять аккумулятор. Такие превентивные меры безопасности снижают риск случайного запуска электроинструмента.
- г) Храните электроинструменты в недоступном для детей месте и не допускайте к работе с ними лиц, не умеющих с ними обращаться или не знакомых с данной инструкцией. Электроинструменты опасны в руках неопытных пользователей.
- д) Электроинструменты необходимо обслуживать. Смещения или зацепления движущихся частей, поломки деталей и любые другие неисправности, которые могут повлиять на работу электроинструмента, должны отсутствовать. Если инструмент поврежден, перед использованием его необходимо отремонтировать. Многие несчастные случаи происходят из-за плохого обслуживания электроинструментов.
- е) Режущие инструменты должны оставаться острыми и чистыми. Правильно обслуживаемые режущие инструменты с острыми режущими краями режут заклинивают и ими легче управлять.
- ж) Используйте электроинструмент, комплектующие, насадки и т.д. в

соответствии с данной инструкцией, с учетом условий труда и выполняемой работы. Использование электроинструмента не по назначению может привести к возникновению опасной ситуации.

#### 5) Эксплуатация и обслуживание аккумуляторного инструмента

- а) Заряжайте устройство только с помощью зарядного устройства, указанного производителем. Зарядное устройство, подходящее для одного типа аккумулятора, может создать опасность возгорания при использовании с другим типом аккумулятора.
- б) Используйте электроинструменты только с типом аккумулятора, предназначенным для данного инструмента. Использование других типов аккумуляторов может привести к травмам или пожару.
- в) Когда аккумулятор не используется, его следует держать вдали от других металлических предметов, таких как скрепки, монеты, ключи, гвозди, шурупы или другие мелкие металлические предметы, которые могут соединить одну клемму с другой. Соединение клемм аккумулятора может привести к возникновению искр, ожогам или пожару.
- г) В экстремальных условиях из аккумулятора может вытекать жидкость; избегайте с ней контакта. Если контакт случайно произошел, промойте место контакта водой. Если жидкость попала в глаза, промойте их водой и обратитесь за медицинской помощью. Жидкость, выбрасываемая из аккумулятора, может вызвать раздражение или ожоги.
- б) Техническое обслуживание
  - а) Техническое обслуживание производится только сотрудниками авторизованного сервисного центра. Это обеспечивает безопасный ремонт электроинструмента и его дальнейшую эксплуатацию.

#### Предупреждения по технике безопасности при работе с перфоратором

- 1. Носите защитные наушники. Воздействие шума может привести к потере слуха.
- 2. Используйте вспомогательные рукоятки, если они входят в комплект поставки инструмента. Потеря контроля может привести к травме.
- 3. Держите инструмент за изолированные поверхности захвата при выполнении операций, при которых инструмент или винт могут соприкоснуться со скрытой проводкой. Контакт с токонесущим проводом передаст напряжение на открытые металлические

части электроинструмента, что приведет к удару пользователя током.

### Предупреждение о безопасности аккумулятора

1. Не разбирайте, не вскрывайте и не разламывайте аккумулятор.
2. Храните аккумуляторы в недоступном для детей месте. Использование аккумуляторов детьми допускается только под присмотром. Особое внимание следует уделить хранению маленьких аккумуляторов в недоступном для маленьких детей месте.
3. Не подвергайте аккумуляторы воздействию тепла или огня. Не храните аккумуляторы под прямыми солнечными лучами.
4. Не допускайте короткого замыкания аккумуляторов. Не храните аккумуляторы в ящиках и шкафчиках, где они могут замкнуться друг друга или замкнуться из-за других металлических предметов.
5. Не подвергайте аккумуляторы механическим ударам.
6. В случае протечки аккумулятора не допускайте попадания жидкости на кожу или в глаза. В случае такого попадания обильно промойте пораженный участок водой и обратитесь за медицинской помощью.
7. Не используйте другие зарядные устройства, кроме поставляемых вместе с оборудованием.
8. Не используйте аккумуляторы, не предназначенные для данного оборудования.
9. Не используйте аккумуляторы от разных производителей, различного объема, размера или типа.
10. Приобретайте только аккумуляторы, рекомендованные производителем оборудования.
11. Храните аккумуляторы в чистом и сухом месте.
12. Загрязнившиеся клеммы аккумулятора следует протереть сухой тряпкой.
13. Перед использованием аккумулятор необходимо зарядить. Используйте только подходящие зарядные устройства в соответствии с инструкциями от производителя по правильной зарядке.
14. Не оставляйте заряжаться неиспользуемый аккумулятор в течение длительного времени.
15. После длительного периода хранения для достижения максимальной вместительности необходимо выполнить несколько циклов зарядки и разрядки аккумулятора.
16. Сохраните оригинальную инструкцию по эксплуатации изделия для дальнейшего использования.
17. Используйте аккумулятор только по назначению.
18. По возможности извлекайте аккумулятор из неиспользуемого оборудования.

19. Храните аккумулятор вдали от микроволн и высокого давления.

20. Утилизируйте аккумулятор надлежащим образом.

### ОПИСАНИЕ СИМВОЛОВ

На заводской табличке вашего электроинструмента могут быть указаны символы. Они дают важную информацию об изделии или инструкции по его использованию.

#### Символ



ВНИМАНИЕ!



Чтобы снизить риск получения травмы, пользователь должен прочитать инструкцию по эксплуатации



Используйте средства защиты слуха



Используйте респиратор



Не сжигайте



Не заряжайте поврежденный аккумулятор

## ТЕХНИЧЕСКИЕ ХАРАКТЕРИСТИКИ

Данное изделие подходит для сверления бетона, камней, кирпичных стен и аналогичных материалов при обычных условиях окружающей среды; также можно использовать для безударного сверления древесины, металлов, керамики и пластика.

Напряжение аккумулятора		18В
Батарея	Тип	Li-Ion
	Емкость	4,0Ач
Частота вращения шпинделя		0-1400об/мин
Частота ударов		0-4500уд/мин
Макс. диаметр сверления	Сталь	13мм
	Дерево	28мм
	Железобетон	22мм
Масса нетто (без батарейного блока)		2,0кг

※ В связи с продолжающейся программой исследований и разработок, приведенные здесь технические характеристики могут быть изменены без предварительного уведомления.

## ПРЕДУСМОТРЕННОЕ ПРИМЕНЕНИЕ

Устройство предназначено для ударного сверления отверстий в бетоне, кирпиче и каменной кладке, а также для легких вырубных работ. Он также подходит для безударного сверления в дереве, металле, керамике и пластмассе, а также для заворачивания шурупов. Свет этого электроинструмента предназначен для освещения зоны непосредственной работы и не подходит для освещения бытовых помещений.

## ОБЩИЕ ОПИСАНИЯ



Рис. 1

- |                           |                                    |
|---------------------------|------------------------------------|
| 1. Стопорная втулка       | 6. Батарейный блок                 |
| 2. Измеритель глубины     | 7. Вспомогательная рукоятка        |
| 3. Пылезащитный колпачок  | 8. Рычаг переключателя направления |
| 4. Функциональная ручка   | 9. Триггер выключателя             |
| 5. Светодиодный индикатор |                                    |

## ИНСТРУКЦИЯ ПО ЭКСПЛУАТАЦИИ

**ВНИМАНИЕ:** При установке или снятии аккумуляторного блока установите рычаг переключателя реверса в центральное положение для блокировки, чтобы исключить его случайную активацию и не вызвать проблем с безопасностью.

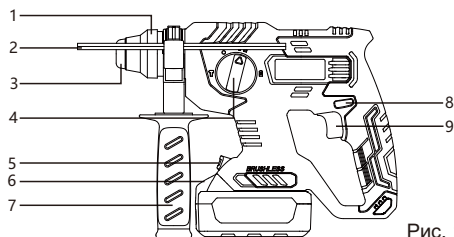
Аккумуляторный блок в состоянии поставки заряжен лишь частично. Чтобы обеспечить максимальную мощность аккумулятора, перед первым использованием его необходимо полностью зарядить при помощи зарядного устройства.

- Установка или извлечение аккумулятора
- ### 1. Установка аккумулятора

Как показано на рисунке ниже. При установке аккумуляторного блока, обратите внимание на правильность установки аккумуляторного блока в корпус, и обязательно вставляйте его до тех пор, пока не услышите "щелчок", означающий, что блок прочно установлен в устройство.

В противном случае аккумуляторный блок может случайно выпасть из корпуса, что может привести к травмам пользователя или других людей. Не прилагайте чрезмерных усилий при установке аккумуляторного блока и не ударяйте его другими предметами.

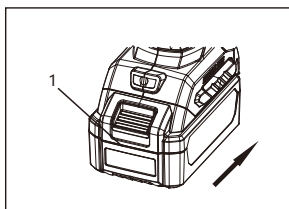

1. Батарейный блок

Рис. 2

**ВНИМАНИЕ:** Можно использовать только указанный аккумуляторный блок. Использование аккумуляторных блоков других марок сопряжено с риском получения травм и материального ущерба из-за возможного возможной поломки аккумулятора..

**2. Извлечение батарейного картриджа**

Аккумуляторный блок находится под ручкой устройства, нажмите на кнопку блока, а затем вытащите его.

**ВНИМАНИЕ:** Запрещено применять силу при извлечении аккумулятора!

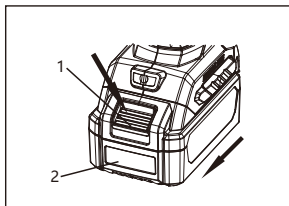

1. Батарейный блок  
2. Кнопка аккумуляторного блока

Рис. 3

**● Индикаторная лампочка**

Когда кнопка аккумуляторного блока нажата или инструмент запущен, на индикаторе будет отображаться заряд батареи, о чем свидетельствует состояние четырех светодиодных лампочек (далее – красная лампочка).

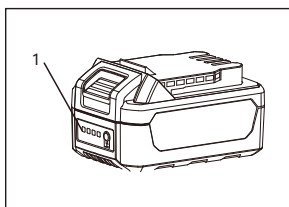

1. Индикаторная лампочка

Рис. 4

Подробнее см. таблицу ниже:

Статус зеленых светодиодных индикаторов	Приблиз. уровень зарядки аккумулятора
4 индикатора	75%-100%
3 индикатора	50%-75%
2 индикатора	25%-50%
1 индикатор	10%-25%

**● Непрерывное использование**

Если инструмент эксплуатируется непрерывно

до разряда аккумуляторной батареи, дайте инструменту отдохнуть в течение 15 минут, прежде чем приступить к работе с заряженной батареей.

**● Действие выключателя**

Чтобы запустить машинку, просто нажмите кнопку выключателя, скорость машинки увеличивается при нажатии на кнопку выключателя, машинка останавливается при отпускании кнопки выключателя.

**ВНИМАНИЕ:** Перед вставкой аккумулятора в инструмент всегда проверяйте, правильно ли срабатывает курок переключателя и возвращается ли он в положение «ВЫКЛ.» после отпускания.

**Не работайте на низкой скорости в течение длительного времени, поскольку это может привести к перегреву устройства.**

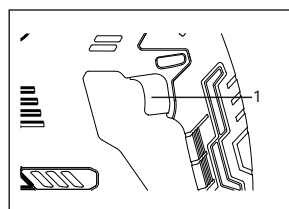

1. Триггер выключателя

Рис. 5

**● Фонарик**

Белый прожектор загорается при нажатии на кнопку выключателя, что позволяет осветить рабочую зону при неблагоприятных условиях освещения. Когда батарея начинает разряжаться, белая лампочка будет мигать примерно раз в секунду. Когда температура устройства слишком высока, лампочка будет мигать два раза в секунду.

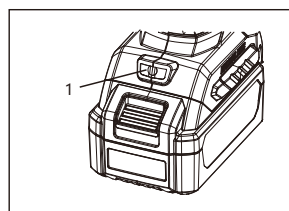

1. Светодиодный индикатор

Рис. 6

**● Действие переключателя направления**

Нажмите рычаг переключателя реверса со стороны В на сторону А, и устройство повернется вперед/по часовой стрелке (если смотреть с конца устройства на голову).

Нажмите рычаг переключателя реверса со стороны А на сторону В, при этом устройство повернется вперед/против часовой стрелки (если смотреть с задней части устройства на голову). Когда рычаг переключателя реверса находится в среднем положении, переключатель заблокирован, и курок не может быть нажат.



Рис. 7

1. Рычаг переключателя направления
2. По часовой стрелке
3. Против часовой стрелки

**ВНИМАНИЕ:** Перед началом работы следует всегда проверять направление вращения. Используйте рычаг переключателя направления только после полной остановки инструмента. Изменение направления вращения во время работы инструмента может привести к его повреждению.

● Установка или извлечение инструментов  
Заранее нанесите небольшое количество (около 0,5-1 г) смазки на хвостовик сверла, чтобы обеспечить плавную работу и продлить срок службы устройства.

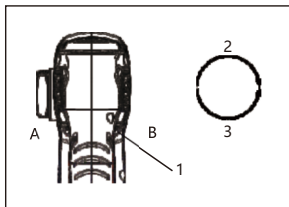
**ВНИМАНИЕ:** Перед началом работы необходимо установить рычаг переключателя реверса в центральное положение, извлечь аккумуляторную батарею и категорически запрещается нажимать на кнопку переключателя.

#### 1. Установка сверла

Перед установкой сверла очистите хвостовик и нанесите смазку. Вставьте сверло в устройство, поверните и протолкните его до зацепления. Если сверло не удается протолкнуть, извлеките его. Несколько раз потяните вниз втулку, затем вставьте сверло, поверните и протолкните его до зацепления. После установки обязательно потяните за сверло, чтобы убедиться, что оно зафиксировано на месте.

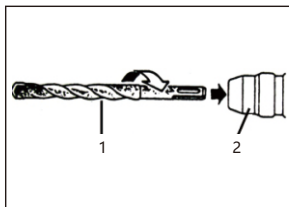

1. Сверло
2. Стопорная втулка

Рис. 8

#### 2. Извлечение сверла

Чтобы извлечь сверло, просто потяните стопорную втулку назад и вытащите его.



Рис. 9

#### ● Вспомогательная рукоятка

Для безопасности во время работы используйте вспомогательную рукоятку. Перед началом эксплуатации устройства, установите вспомогательную рукоятку в заданное положение и затяните по часовой стрелке.

Ослабьте ручку против часовой стрелки, чтобы отрегулировать вспомогательную ручку на любой угол.

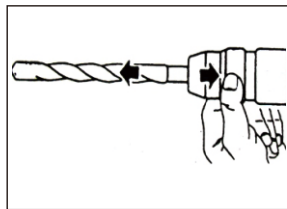
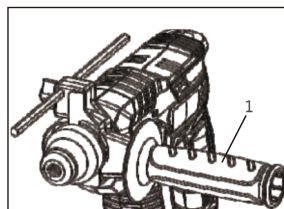

1. Вспомогательная рукоятка

Рис. 10

#### ● Установка режима работы

##### 1. Режим сверления

Поверните функциональную ручку (нажав на кнопку блокировки) и совместите  $\Delta$  с  $\text{H}$ , после чего инструмент перейдет в режим сверления. Установите такой режим при сверлении дерева, металла или пластика и используйте спиральные сверла или сверла с жестким центром.

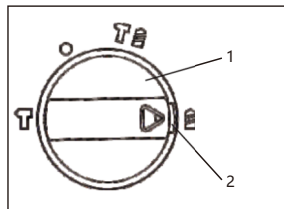

1. Функциональная ручка
2. Кнопка блокировки

Рис. 11

##### 2. Режим перфоратора

Поверните функциональную ручку (нажав на кнопку блокировки) и совместите  $\Delta$  с  $\text{T}$ , после чего инструмент перейдет в режим перфоратора. Установите такой режим при сверлении бетона или камня сверлом с твердосплавным наконечником.



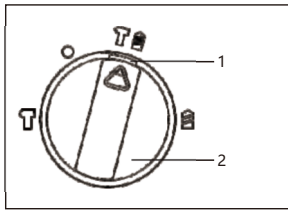

1. Кнопка блокировки
2. Функциональная ручка

Рис. 12

### 3. Режим отбойного молотка

Поверните функциональную ручку (нажав на кнопку блокировки) и совместите  $\Delta$  с  $\nabla$ , после чего инструмент перейдет в режим отбойного молотка. Его можно использовать для долбления, зачистки, демонтажа и других операций, требующих применения остроконечного сверла, зубила, масштабного зубила и т.д.

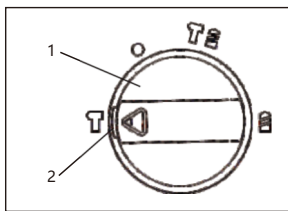

1. Функциональная ручка
2. Кнопка блокировки

Рис. 13

**ВНИМАНИЕ:** Изменять рабочие функции устройства можно только после его остановки, иначе это приведет к повреждению устройства.

Чтобы избежать быстрого износа механизма смены режимов, необходимо следить за тем, чтобы ручка переключения функций всегда находилась в одном из трех режимов.

При переключении из режима сверления или режима перфоратора в режим отбойного молотка. Функциональная ручка может не сработать. В это время нажмите выключатель для включения устройства, а затем поверните функциональную ручку. Принудительное вращение функциональной ручки может привести к повреждению устройства.

### • Регулировка точки сверления

Когда устройство находится в режиме отбойного молотка и необходимо изменить точку сверления, нажмите кнопку блокировки и поверните функциональную ручку так, чтобы  $\Delta$  был направлен на  $\bullet$ , в этот момент сверло можно отрегулировать на нужный угол. Отрегулируйте угол перед тем, как снова переключить устройство в режим отбойного молотка.

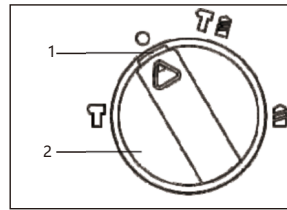

1. Кнопка блокировки
2. Функциональная ручка

Рис. 14

### • Измеритель глубины

Установка глубиномера показана на рисунке. Ослабьте барашковый болт и вставьте глубиномер в установочное отверстие зажимной доски. Переместите глубиномер на нужную глубину и зафиксируйте его, повернув барашковый болт.

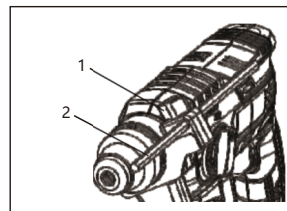

1. Барашковый болт
2. Измеритель глубины

Рис. 15

### • Виды сверления

#### 1. Ударное сверление

Установите функциональную ручку в режим отбойного молотка, совместите сверло с местом, которое необходимо просверлить, затем нажмите на курок выключателя.

**ВНИМАНИЕ:** Прикладывание большего давления не повлияет на скорость сверления. На самом деле, усиленное надавливание приведет к повреждению наконечника сверла, снизит производительность инструмента и сократит срок его службы.

В момент пробивания отверстия на сверло действует огромная сила. Будьте осторожны и крепко держите инструмент, когда сверло начинает пробивать заготовку.

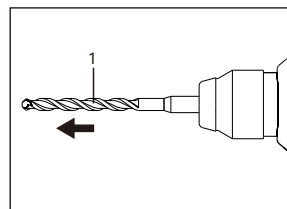

1. Сверло

Рис. 16

Застывшее сверло можно извлечь, просто установив переключатель направления на обратное вращение, чтобы выкрутить его. Перед запуском крепко держите инструмент, чтобы легко извлечь сверло.

Не сверлите в материале, который может содержать гвозди или что-то, что может затруднить процесс сверления или разрушить

сверло.

## 2. Сверление по стали или дереву

При сверлении по стали, дереву или пластику следует использовать спиральное сверло типа SDS-plus. Для этого необходимо закрутить патрон сверла в шток, плотно затянуть винты, затем вставить шток в устройство; способ применения такой же, как и у упомянутого ранее сверла, а затем повернуть функциональную ручку в режим сверления.

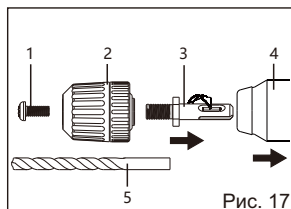

1. Стопорный винт
2. Сверлильный патрон
3. Штатун
4. Стопорная втулка
5. Спиральное сверло

Рис. 17

**ВНИМАНИЕ:** Не переводите инструмент в режим "отбойного молотка" при сверлении по дереву или металлу, иначе сверло или патрон могут быть разрушены.

### ● Защита от перегрузки

Двигатель перестанет работать, если в процессе эксплуатации возникнет перегруз. Чтобы перезапустить устройство, сначала отпустите кнопку выключателя для сброса, а затем включите выключатель.

### ● Защита от превышения температуры

При работе инструмента не следует допускать его перегрева. Если нагрузка слишком высока или превышена допустимая температура аккумулятора 75°C, электронное управление отключит инструмент, пока температура снова не войдет в оптимальный температурный диапазон.

### ● Защита от чрезмерного разряда

Инструмент оснащен защитной схемой для защиты аккумулятора от глубокой разрядки. Когда батарея близка к разряду, защитная схема срабатывает и отключает инструмент.

### ● Утилизация аккумулятора

Для защиты природных ресурсов, пожалуйста, перерабатывайте или утилизируйте аккумуляторы надлежащим образом. Аккумулятор содержит литий. Обратитесь к местным властям за информацией о переработке и/или утилизации. Извлеките аккумулятор после того, как он разрядится, и обмотайте полюсный порт прочной изолянтной, чтобы избежать короткого замыкания и утечки. Любые попытки открыть или снять любой компонент строго запрещены.

## ОСМОТР И ТЕХНИЧЕСКОЕ ОБСЛУЖИВАНИЕ

### ● Осмотр

Когда машинка отправляется или принимается обратно, ответственное лицо должно провести

регулярный осмотр; Перед использованием пользователь должен проводить ежедневный осмотр; Подразделение, использующее машинку, должно иметь штатный персонал для проведения регулярного осмотра; Проверку выполняйте не реже одного раза в год; Период осмотра должен быть соответственно сокращен в жарких и влажных районах с частыми перепадами температуры или в местах с плохими условиями труда; Проверку следует проводить своевременно перед сезоном проливных дождей.

Если машинка проходит регулярную проверку, наклейка "Соответствует установленным требованиям" должна быть наклеена в заданном месте на корпусе машинки. Знак "Соответствует установленным требованиям" должен быть четким, ясным и правильным и, как минимум, включать: номер машинки, название или знак службы технического контроля, имя или знак персонала службы технического контроля, дату действия.

## ● ТЕХНИЧЕСКОЕ ОБСЛУЖИВАНИЕ

Техническое обслуживание машинки должно выполняться службой технического обслуживания, утвержденным первоначальным производственным подразделением. Пользователь и служба технического обслуживания не должны произвольно изменять первоначальные конструктивные параметры машины, а также использовать материалы-заменители, характеристик которых ниже характеристик исходных материалов, а запасные части не соответствуют первоначальным техническим условиям.

Для аккумуляторных инструментов:

Температура окружающей среды во время использования и хранения: 0°C - 45°C .

Рекомендованная температура окружающей среды во время зарядки: 5°C - 40°C .

	Зарядное устройство	Батарейный блок
Модель	FFCL20-02	FFBL2040

## ПОЯСНЕНИЯ К ЧЕРТЕЖУ ОБЩЕГО ВИДА

1	Пылезащитная крышка	23	Уплотнительное кольцо
2	Стопорная втулка	24	Направляющая втулка
3	Шайба	25	Ударный болт Уплотнительное кольцо
4	Пылезащитная крышка Фиксирующее кольцо	26	Амортизационная шайба
5	Стальной шарик 9/32 ' (7,14)	27	Уплотнительное кольцо фиксатора
6	Опора	28	Фиксирующее кольцо
7	Зажимное кольцо для сверла	29	Обжимное кольцо для отверстия
8	Зажимная пластина для сверла	30	Молоток перфоратора
9	Нажимная пружина для дрели	31	Уплотнительное кольцо
10	Обжимное кольцо для вала	32	Поршень
11	Подшипник	33	Шайба поршневого пальца
12	Амортизационная шайба в сборе	34	Поршневой палец
13	Уплотнительное кольцо пневмоцилиндра с опорными дисками	35	Муфта
14	Разрезное кольцо для вала	36	Шлицевая шайба 6
15	Диск сцепления	37	Шарикоподшипник 627ZZ(LFB)
16	Шестерня (большая)	38	Шлицевая шестерня
17	Пружина сцепления	39	Втулка переключения режимов
18	Упругая прокладка	40	Шлицевой вал
19	Разрезное кольцо для вала	41	Маятниковая опора
20	Втулка фиксатора цилиндра	42	Игольчатый подшипник K8× 11× 17
21	Упорное кольцо	43	Шестерня со спиральными зубьями
22	Ударный болт	44	Шарикоподшипник 608SS (NMB)

45	Редуктор	67	Нарезной винт
46	Шерстяное уплотнительное кольцо	68	Переключатель
47	Стальная шайба подшипника	69	Контроллер в сборе
48	Шарикоподшипник	70	Левая половина рукоятки
49	Якорь	71	Светодиодный экран
50	Статор	72	Резиновая колонка
51	Винт с нарезной головкой	73	Гнездо аккумуляторной батареи
52	Радиальный шарикоподшипник 626-2RS (RB)	74	Измеритель глубины
53	Нарезной винт	75	Вспомогательная рукоятка (внутренняя резьба М8)
54	Шайба	76	Трапециевидный болт с квадратным вырезом М8×40
55	Пружина растяжения	77	Компрессионная пластина
56	Правый обушок	78	Шестигранник тип I Гайка М6
57	Левый обушок	79	Основание из стальной ленты
58	Фиксатор штифта	80	Стальная лента
59	Переключатель режимов	81	Зажимной винт
60	Уплотнительное кольцо		
61	Пружина кнопки		
62	Заблокированная кнопка		
63	Порт реверса		
64	Сальник		
65	Правая половина рукоятки		
66	Нарезной винт		

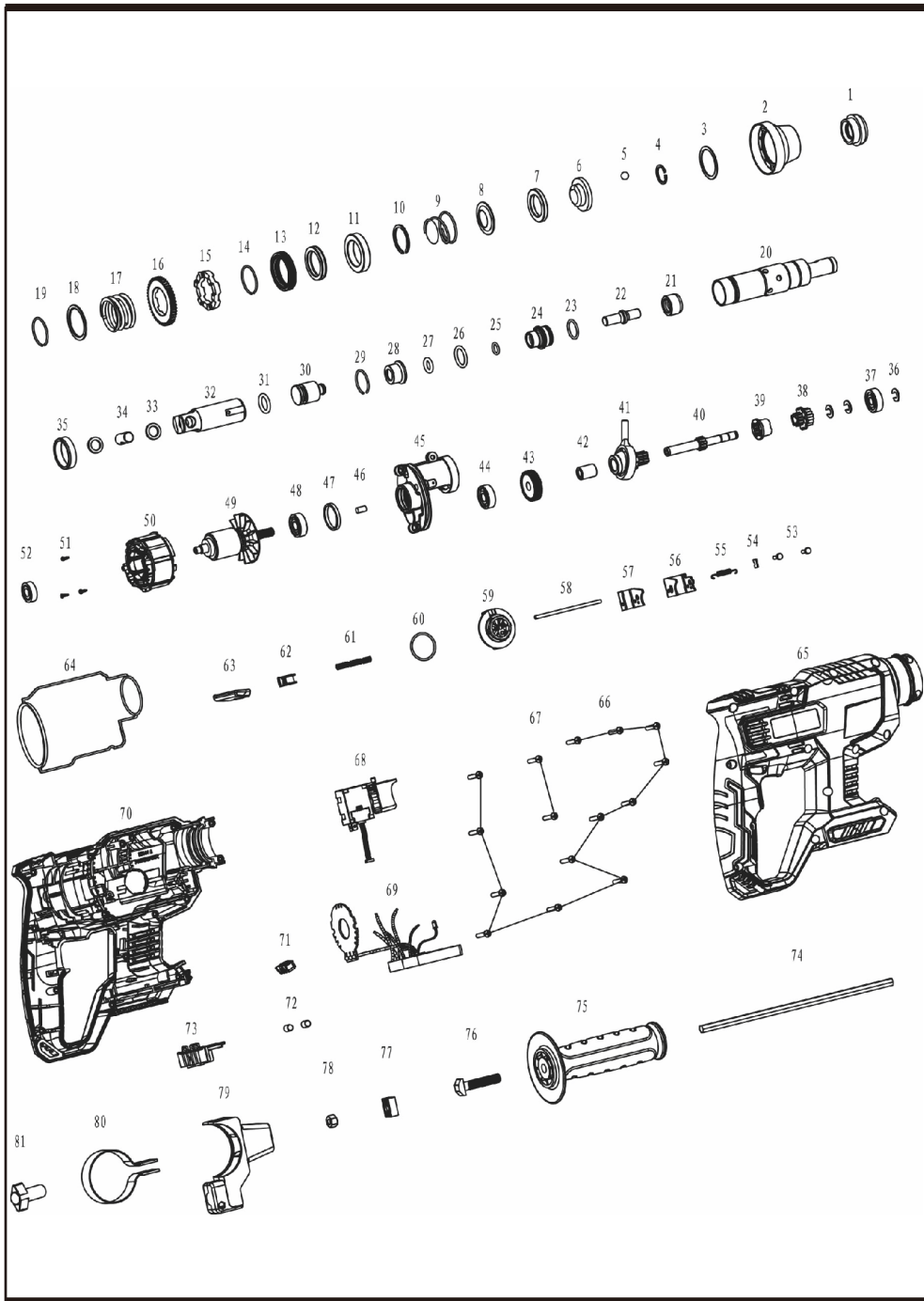





JIANGSU DONGCHENG M&E TOOLS CO., LTD.  
адрес: Power Tools Industrial Park of Tianfen, Qidong City,  
Jiangsu Province, China.  
+86-(400-182-5988)  
<https://dcktool.ru/>