

# ИНСТРУКЦИЯ ПО ЭКСПЛУАТАЦИИ

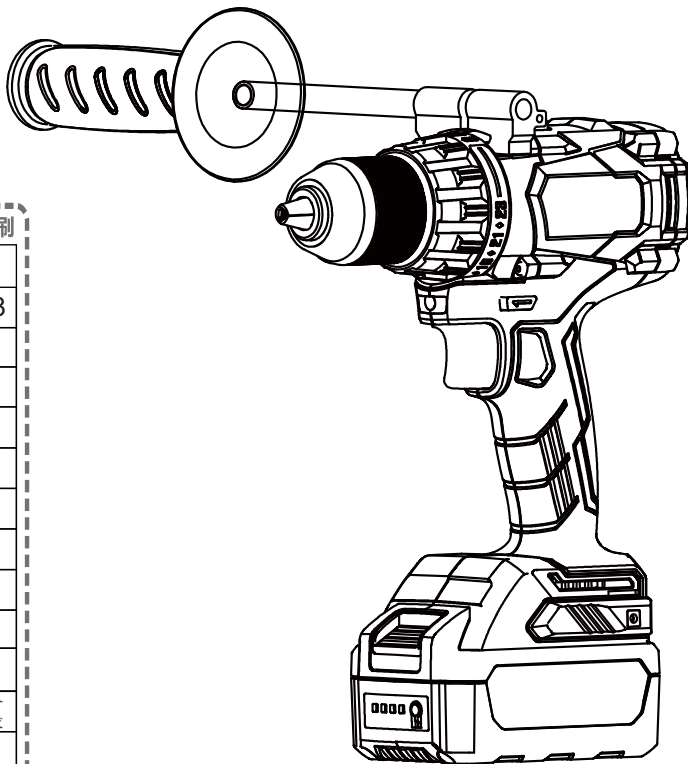

此虚线框内不印刷

物料编码:

90540600428

标记 处数 ECN 编号

设计

校对

审核

批准

日期

材质

70g 双胶纸

A5 SIZE

本零件须符合  
东成环保要求

注意:

①制作过程中, 如需调整,  
请与我司包装组沟通确认;  
②图纸上红色框与红色@ 只作  
为修改处标记, 勿印刷!!



Изображения, рисунки и фотографии могут немного отличаться из-за постоянного улучшения продукта, см. конструкцию вашего устройства.

## KDJZ06-13

## DCK

### Дрель-шуруповёрт аккумуляторная бесщеточная

RU

**RU**

Перед использованием внимательно прочитайте и примите к сведению данную инструкцию.

# ОБЩИЕ РЕКОМЕНДАЦИИ ПО БЕЗОПАСНОСТИ ПРИ РАБОТЕ С ЭЛЕКТРОИНСТРУМЕНТОМ

 **ВНИМАНИЕ!** Ознакомьтесь со всеми предупреждениями по технике безопасности, инструкциями, иллюстрациями и спецификациями, прилагаемыми к электроинструменту. Несоблюдение всех приведенных ниже инструкций может привести к поражению электрическим током, пожару и/или серьезной травме.

Сохраните все предупреждения и инструкции для дальнейшего использования.

Термин «электроинструмент» в предупреждениях относится к электроинструменту, работающему от сети (проводной) или от аккумулятора (беспроводной).

## 1) Безопасность в рабочей зоне

- а) Рабочая зона должна быть чистой и хорошо освещенной. Захламленность или недостаточная освещенность могут привести к несчастным случаям.
- б) Не работайте с электроинструментами во взрывоопасной атмосфере, например, в присутствии легковоспламеняющихся жидкостей, газов или пыли. Работа с электроинструментом может создать искры, которые могут воспламенить пыль или испарения.
- в) Во время работы с электроинструментом не подпускайте детей и посторонних лиц. Отвлечение внимания может привести к потере контроля.

## 2) Электрическая безопасность

- а) Вилки электроинструментов должны соответствовать розетке. Ни в коем случае не модифицируйте вилку. Не используйте штепсель-переходники с заземленными (заземляющими) электроинструментами. Немодифицированные вилки и соответствующие розетки уменьшат риск поражения электрическим током.
- б) Избегайте контакта тела с заземленными или зануленными поверхностями, такими как трубы, радиаторы, печи и холодильники. Существует повышенный риск поражения электрическим током, если ваше тело заземлено или занулено.
- в) Не подвергайте электроинструменты

воздействию дождя или влажности.

Попадание воды в электроинструмент увеличивает риск поражения электрическим током.

- г) Соблюдайте правила обращения с электрическим шнуром. Никогда не используйте шнур для переноски, вытягивания или отключения электроинструмента от розетки. Держите шнур вдали от источников тепла, масла, острых краев или движущихся частей. Использование поврежденных или запутанных шнуров повышает риск поражения электрическим током.
- д) При работе с электроинструментом на открытом воздухе используйте удлинитель, подходящий для использования вне помещений. Использование шнура, подходящего для использования вне помещений, уменьшает риск поражения электрическим током.
- е) Если необходимо работать с электроинструментом во влажном месте, используйте источник питания, защищенный устройством защитного отключения (УЗО). Использование УЗО уменьшает риск поражения электрическим током.

**ПРИМЕЧАНИЕ:** Термин "устройство защитного отключения (УЗО)" можно заменить термином "выключатель короткого замыкания на землю (ВКЗЗ)" или "прерыватель цепи при утечке на землю (ПЦУЗ)".

## 3) Личная безопасность

- а) При работе с электроинструментом будьте бдительны, следите за своими действиями и руководствуйтесь здравым смыслом. Не используйте электроинструмент, когда вы устали или находитесь под воздействием наркотических веществ, алкоголя или лекарственных средств. Невнимательность при работе с электроинструментом может привести к серьезным травмам.
- б) Используйте средства индивидуальной защиты. Всегда надевайте защиту для глаз. Защитные средства, такие как противоопылевая маска, нескользящая обувь, каска или средства защиты органов слуха, используемые в соответствующих условиях, уменьшат количество травм.
- в) Предотвратите непреднамеренный запуск. Перед подключением к источнику питания и/или аккумуляторной батарее, взятием или переноской инструмента убедитесь, что переключатель находится в выключенном положении. Если пользователь

- переносит электроинструмент, держа палец на переключателе, или запускает электроинструмент с переключателем во включенном положении, это может привести к несчастным случаям.
- г) **Перед включением электроинструмента удалите с него регулировочные или гаечные ключи.** Если оставить гаечный или регулировочный ключ присоединенным к вращающейся части электроинструмента, это может привести к травме.
- д) **Не пытайтесь дотянуться до чего-либо.** Всегда держите ноги в устойчивом положении и сохраняйте равновесие. Это позволит лучше контролировать электроинструмент в непредвиденных ситуациях.
- е) **Одевайтесь подходящим образом.** Не надевайте свободную одежду и не носите украшения. Держите свои волосы, одежду и перчатки в стороне от движущихся частей. Свободная одежда, украшения или длинные волосы могут быть захвачены движущимися частями.
- ж) **Если предусмотрены устройства для подключения пылесборников для удаления и сбора пыли, убедитесь, что они подключены и используются надлежащим образом.** Использование пылесборника может уменьшить риски, связанные с пылью.
- з) **Частое использование инструмента нередко приводит к игнорированию техники безопасности.** Неосторожное действие может мгновенно привести к серьезной травме
- 4) Эксплуатация и обслуживание электроинструментов**
- а) **Не нужно применять силу при использовании электроинструмента.** Для работы нужно использовать правильный электроинструмент. Правильно подобранный электроинструмент, используемый на рекомендуемой для него скорости, поможет выполнять работы лучше и безопаснее.
- б) **Нельзя использовать электроинструмент, если переключатель не включает и не выключает его.** Любой электроинструмент, которым невозможно управлять с помощью переключателя, опасен и подлежит ремонту.
- в) **Перед выполнением любых регулировок, заменой принадлежностей или подготовкой электроинструмента к хранению необходимо отключить его от сети и снять аккумулятор.** Такие превентивные меры безопасности снижают риск случайного запуска электроинструмента.
- г) **Храните электроинструменты в недоступном для детей месте и не допускайте к работе с ними лиц, не умеющих с ними обращаться или не знакомых с данной инструкцией.** Электроинструменты опасны в руках неопытных пользователей.
- д) **Электроинструменты необходимо обслуживать.** Смещения или зацепления движущихся частей, поломки деталей и любые другие неисправности, которые могут повлиять на работу электроинструмента, должны отсутствовать. Если инструмент поврежден, перед использованием его необходимо отремонтировать. Многие несчастные случаи происходят из-за плохого обслуживания электроинструментов.
- е) **Режущие инструменты должны оставаться острыми и чистыми.** Правильно обслуживаемые режущие инструменты с острыми режущими краями режут заклинивают и ими легче управлять.
- ж) **Используйте электроинструмент, комплектующие, насадки и т.д. в соответствии с данной инструкцией, с учетом условий труда и выполняемой работы.** Использование электроинструмента не по назначению может привести к возникновению опасной ситуации.
- з) **Следите за тем, чтобы рукоятка и ее поверхность были сухими, чистыми и обезжиренными.** Скользящая рукоятка не может обеспечить безопасность и контроль над инструментом.
- и) **Техническое обслуживание производится только сотрудниками авторизованного сервисного центра.** Это обеспечивает безопасный ремонт электроинструмента и его дальнейшую эксплуатацию.
- Эксплуатация и обслуживание аккумуляторного инструмента**
- а) **Заряжайте устройство только с помощью зарядного устройства, указанного производителем.** Зарядное устройство, подходящее для одного типа аккумулятора, может создать опасность возгорания при использовании с другим типом аккумулятора.
- б) **Используйте электроинструменты только с типом аккумулятора, предназначенным для данного инструмента.** Использование других типов аккумуляторов может привести к травмам или пожару.
- в) **Когда аккумулятор не используется, его следует держать вдали от других металлических предметов, таких как скрепки, монеты, ключи, гвозди, шурупы или**

другие мелкие металлические предметы, которые могут соединить одну клемму с другой. Соединение клемм аккумулятора может привести к возникновению искр, ожогам или пожару.

- г) В экстремальных условиях из аккумулятора может вытекать жидкость; избегайте с ней контакта. Если контакт случайно произошел, промойте место контакта водой. Если жидкость попала в глаза, промойте их водой и обратитесь за медицинской помощью. Жидкость, выбрасываемая из аккумулятора, может вызвать раздражение или ожоги.
- д) Не используйте поврежденный или модифицированный аккумулятор или инструмент. Поврежденные или модифицированные аккумуляторы могут работать непредсказуемо, что может привести к пожару, взрыву или травмам.
- е) Не используйте поврежденный или модифицированный аккумулятор или инструмент. Воздействие огня или температуры выше 130°C может привести к взрыву.

ПРИМЕЧАНИЕ: температура 130°C равна 265 °F.

- ж) Следуйте всем инструкциям по зарядке; заряжайте аккумулятор или инструмент только при температуре в рамках указанного в инструкциях диапазона. Неправильная зарядка или зарядка при температуре вне указанного диапазона может повредить аккумулятор и увеличить риск пожара.

#### Техническое обслуживание

- а) Поручите обслуживание электроинструмента авторизованному сервисному центру. Это обеспечивает безопасность электроинструмента и его дальнейшую эксплуатацию.
- б) Не проводите обслуживание поврежденных аккумуляторов. Обслуживание аккумуляторов должно осуществляться только производителем или авторизованными обслуживающими организациями.

#### Предупреждения по технике безопасности при работе с дрелью

- Следует держать инструмент за изолированные поверхности захвата во время операции, при которой режущая деталь инструмента может соприкоснуться со скрытой проводкой или собственным шнуром питания. При соприкосновении режущей детали инструмента с находящимся под напряжением проводом, открытые металлические части электроинструмента могут также оказаться

под напряжением, что приведет к поражению оператора электрическим током.

- **Правила техники безопасности при использовании длинных сверл**
  - а) **Никогда не работайте на скорости, превышающей максимальную скорость сверла.** На более высоких скоростях при свободном вращении сверла без контакта с заготовкой оно может погнуться, что приведет к увеличению риска получения травм.
  - б) **Всегда начинайте сверление на низкой скорости и при контакте кончика сверла с заготовкой.** На более высоких скоростях при свободном вращении сверла без контакта с заготовкой оно может погнуться, что приведет к увеличению риска получения травм.
  - в) **Осуществляйте давление только по направлению сверла, не под углом, и не прилагайте чрезмерных усилий.** Сверла могут погнуться, что может привести к поломке инструмента или потере контроля, что в свою очередь, может стать причиной увеличения риска получения травм.

#### Символ и обозначение



ВНИМАНИЕ!



Чтобы снизить риск получения травмы, пользователь должен прочитать инструкцию по эксплуатации

#### СПОСОБЫ ПРИМЕНЕНИЯ

- Вкручивание и выкручивание винтов.
- Сверление древесины, металла, керамики и пластика.

# ТЕХНИЧЕСКИЕ ХАРАКТЕРИСТИКИ

Данное изделие подходит для закручивания и выкручивания шурупов, а также может использоваться для сверления отверстий в дереве, пластике, металле, стенах и др. при обычных условиях окружающей среды

Напряжение аккумулятора		18В
Макс. диаметр зажима		13мм
Частота вращения шпинделя		0-500- 2000об/мин
Макс. диаметр сверления	Сталь мм	13мм
	Дерево мм	45мм
Количество ступеней крутящего момента		23+1
Макс. крутящий момент		120Нм
Масса нетто (без батарейного блока)		1,5кг

✂В связи с тем, что программа исследований и разработок продолжается, приведенные здесь технические характеристики могут быть изменены без предварительного уведомления.

## ДОПОЛНИТЕЛЬНЫЕ ПРАВИЛА БЕЗОПАСНОСТИ

1. В целях безопасности рекомендуется не допускать инвалидов, психически неполноценных людей, неподготовленных людей или людей, неспособных работать самостоятельно, включая маленьких детей, к работе с инструментом без присмотра. Маленькие дети должны находиться под присмотром, чтобы они не играли с инструментом.
2. Перед началом эксплуатации тщательно проверьте инструмент и аккумулятор. При обнаружении неисправностей немедленно прекратите работу и отправьте инструмент на диагностику в авторизованный сервисный центр. Не вскрывайте инструмент самостоятельно.
3. Данный инструмент может использовать только ионно-литиевый аккумулятор указанной модели. Использование аккумулятора или зарядного устройства другого типа, например, имитированного, может привести к взрыву аккумулятора, что повлечет за собой риск получения травмы и материального ущерба.
4. При выполнении операций на стенах и полу, где режущий инструмент может соприкоснуться со скрытой что приведет к увеличению риска удара оператора током.
5. Используйте соответствующие детекторы для определения или обратитесь к местным энергетикам для получения относительных данных, если в рабочей зоне скрыты инженерные коммуникации, такие как электрические, газовые и водопроводные линии, прежде чем прикручивать или сверлить стены, пол или потолок. Просверливание линий этих коммуникаций может привести к пожару, поражению электрическим током, взрыву или другим повреждениям имущества.  
Если при введении сверла заклинит, немедленно выключите инструмент. Будьте готовы к возникновению высокого реактивного крутящего момента, который может вызвать отдачу. Освободите инструмент, повернув его в обратную сторону. Инструмент может заклинить, если он подвергается перегрузке или он может застрять в заготовке.
7. Всегда крепко удерживайте инструмент. При завинчивании и ослаблении винтов может кратковременно возникать высокий реактивный момент.

8. Надежно закрепляйте заготовку. Заготовка, закрепленная зажимами, удерживается надежнее, чем вручную.
9. Следует содержать рабочую зону в чистоте. Смеси материалов особенно опасны. Пыль от легких сплавов может воспламениться или взорваться.
10. Руки должны находиться вдали от вращающихся деталей.
11. При работе с инструментом на высоких местах всегда имейте твердую опору и убедитесь, что внизу никого нет.
12. Не прикасайтесь к сверлу или заготовке сразу после работы; они могут быть очень горячими и могут обжечь кожу.
13. Во избежание травм всегда надевайте средства индивидуальной защиты.
14. Поврежденные инструменты, принадлежности и снятая упаковка должны быть утилизированы экологически безопасным способом в соответствии с местным законодательством.
15. Необходимо надевать защитные наушники при работе с ударной дрелью, иначе это может привести к повреждению слуха.
16. Всегда следует использовать дополнительную рукоятку, если она имеется в комплекте с инструментом. Потеря контроля над инструментом может привести к травме.

#### **СОХРАНИТЕ ЭТИ ИНСТРУКЦИИ.**

 **ВНИМАНИЕ! НЕПРАВИЛЬНОЕ ИСПОЛЬЗОВАНИЕ** или несоблюдение правил безопасности, изложенных в данной инструкции, может привести к серьезным травмам.

#### **ДОПОЛНИТЕЛЬНЫЕ ПРАВИЛА БЕЗОПАСНОСТИ ПРИ РАБОТЕ С АККУМУЛЯТОРНЫМИ И ЗАРЯДНЫМИ УСТРОЙСТВАМИ**

1. **Перед проведением каких-либо работ (замена, осмотр, обслуживание, эксплуатация, хранение инструмента и т.д.) необходимо разместить положительный и отрицательный рычажок в центральном положении и снять аккумулятор.**
2. **Перед использованием инструмента необходимо проверить правильность установки аккумулятора.**
3. **Во время зарядки аккумулятор и зарядное устройство могут нагреться.**
4. **Не заряжайте поврежденный аккумулятор.**
5. **По завершении зарядки необходимо отключить зарядное устройство от сети, после чего извлечь аккумулятор из зарядного устройства. Не оставляйте аккумулятор в зарядном устройстве в течение длительного времени.**
6. **Не помещайте заряженный аккумулятор в зарядное устройство, когда инструмент не используется.**
7. **Не пытайтесь разобрать аккумулятор и его корпус. Обслуживанием и ремонтом должны заниматься сотрудники авторизованных сервисных центров. Неправильная сборка аккумулятора может привести к удару током или к пожару.**
8. **Не применяйте силу при вставке батарейного блока.**
9. **Не подвергайте аккумулятор воздействию огня; это может привести к взрыву и пожару.**
10. **Не роняйте, не трясите и не ударяйте аккумулятор.**
11. **Не используйте инструмент в качестве молотка. Удары по аккумулятору могут привести к случайному короткому замыканию, пожару или взрыву.**
12. **ВО ИЗБЕЖАНИЕ ВЗРЫВА держите аккумулятор вдали от огня и высоких температур.** Не кладите аккумулятор на обогревательную батарею и не подвергайте его длительному воздействию солнечных лучей – перегрев может повредить аккумулятор.
13. **Рабочая зона должна быть обеспечена хорошей вентиляцией. Токсичные газы, исходящие от используемых ненадлежащим образом или поврежденных аккумуляторов, могут причинить вред здоровью.**
14. **Перегрев или чрезмерное использование аккумулятора может привести к вытеканию жидкости и контакту с соседними деталями. При необходимости очистите такие детали или замените их. При попадании электролита на кожу сначала промойте место контакта водой с мылом, а затем лимонным соком или уксусом. Если электролит попал в глаза, промойте их чистой водой и немедленно обратитесь за медицинской помощью.**
15. **Если продолжительность работы аккумулятора значительно снижается с каждой зарядкой, замените аккумулятор на новый или обратитесь в авторизованный сервисный центр.**
16. **Аккумулятор должен быть влагонепроницаемым и защищенным от плесени. Не допускается контакт с водой или дождем.**
17. **Аккумулятор должен храниться полностью заряженным.**
18. **Аккумуляторный блок можно хранить при температуре окружающей среды 0-45 °C. Хранить аккумулятор необходимо в прохладном и сухом месте вдали от прямых солнечных лучей, источников тепла или**

холода. Слишком высокая или отрицательно сказывается на заряде аккумулятора и его сроке службы.

19. Чтобы продлить срок службы аккумулятора, не храните его в незаряженном состоянии. После использования аккумулятор следует одновременно зарядить.
20. Для длительного хранения (более 3 месяцев) рекомендуется извлечь полностью заряженный аккумулятор из устройства зарядки, поместить его в прохладном и сухом месте и заряжать его каждые 6 месяцев.
21. Не размещайте аккумулятор рядом с металлическими объектами, такими как скрепки, монеты, ключи, гвозди, винты и т.д., которые могут соединить контакты аккумулятора. Короткое замыкание аккумулятора может привести к искрам, пожару или ожогам.
22. Не выбрасывайте аккумуляторы вместе с бытовыми отходами, в огонь или в воду.
23. Поврежденные аккумуляторы необходимо отправить в центр утилизации или утилизировать самостоятельно экологически безопасным способом.
24. Диапазон температуры окружающей среды, допустимый для зарядки, составляет 5-40°C, а относительная влажность окружающей среды ≤ 90%RH. Для зарядки используйте только зарядное устройство, предназначенное для данного аккумуляторного блока.

## ОБЩИЕ ОПИСАНИЯ



Рис. 1

1. Толкатель переключения скоростей
2. Кнопка предварительной настройки крутящего момента
3. Сверлильный патрон
4. Вспомогательная рукоятка
5. Светодиодный индикатор
6. Триггер выключателя
7. Батареиный блок
8. Индикаторная лампочка

## ИНСТРУКЦИЯ ПО ЭКСПЛУАТАЦИИ Установка или извлечение аккумулятора ВНИМАНИЕ:

- Следует использовать только аккумулятор указанного типа. Аккумуляторы других типов и марок могут взорваться, что может привести к травмам и повреждению имущества.
- Всегда следует выключать инструмент и устанавливать рычаг переключателя реверса в центральное положение перед установкой или извлечением аккумуляторного блока.
- Не нужно применять силу при извлечении аккумулятора.

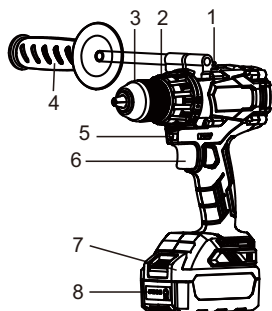
ПРИМЕЧАНИЕ: Аккумулятор поставляется частично заряженным. Чтобы обеспечить полную емкость аккумулятора, перед первым использованием инструмента полностью зарядите его в зарядном устройстве.

### 1. Установка аккумулятора

Для надежной установки аккумулятора вставьте его до упора, пока он не зафиксируется с небольшим щелчком. В противном случае он может случайно выпасть из инструмента, причинив травму вам или окружающим. Избегайте применения силы или вбивания аккумулятора в корпус с помощью других предметов.



Рис. 2

1. Батареиный блок
2. Кнопка аккумуляторного блока

### 2. Извлечение батарейного картриджа

Аккумулятор устанавливается под рукояткой. Чтобы извлечь аккумулятор, необходимо нажать кнопку аккумуляторного блока в направлении стрелки и вытащить аккумуляторный блок в направлении, указанном стрелкой на рисунке 3

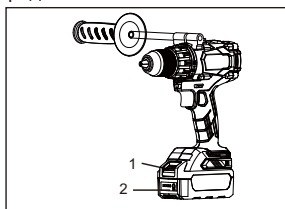

Рис. 3

1. Батареиный блок
2. Кнопка аккумуляторного блока

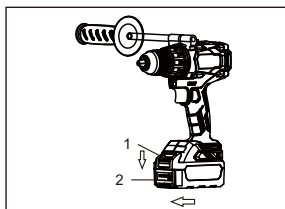

●Индикаторная лампочка

При нажатии кнопки питания или средства запуска индикатор питания будет отображать мощность аккумуляторной батареи. Она определяется состоянием четырех красных светодиодов (далее красный свет).

Статус зеленых светодиодных индикаторов	Приблиз. уровень зарядки аккумулятора
4 индикатора	75%-100%
3 индикатора	50%-75%
2 индикатора	25%-50%
1 индикатор	10%-25%
1 индикатор	Низкий уровень

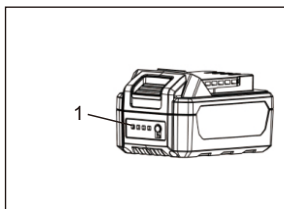

1. Индикаторная лампочка

Рис. 4

●Непрерывное использование

Если инструмент эксплуатируется непрерывно до разряда аккумуляторной батареи, дайте инструменту отдохнуть в течение 15 минут, прежде чем приступить к работе с заряженной батареей.

●Защита от чрезмерного разряда

Данный инструмент оснащен схемой защиты от переразряда. Когда аккумулятор разряжается, цепь защиты размыкается, и инструмент прекращает вращение.

●Утилизация аккумулятора

Литий-ионный аккумулятор находится в батарейном блоке. В целях защиты окружающей среды перерабатывайте или утилизируйте изношенный аккумулятор надлежащим образом. О том, как перерабатывать и/или утилизировать изношенный аккумулятор, проконсультируйтесь с местными соответствующими ведомствами.

Для переработки или утилизации изношенного аккумулятора выполните следующие действия:

- Извлеките аккумулятор из инструмента, когда он изнашивается.
- Обмотайте клеммы прочной изолянтной, чтобы избежать короткого замыкания и утечки

электричества.

**Никогда не пытайтесь разбирать корпус аккумулятора**

●Установка или извлечение аккумулятора

Инструмент включает в себя биты, сверла и т.д., что отличается от конструкции электроинструментов.

**ВНИМАНИЕ:**

Перед работой всегда устанавливайте рычаг переключения направления в центральное положение и извлекайте аккумулятор. Не нажимайте на курок переключателя.

**1. Установка инструмента**

Необходимо вставить сверло, повернуть стопорное кольцо зажимного патрона по часовой стрелке, затем плотно вкрутить сверло. (вид сзади).

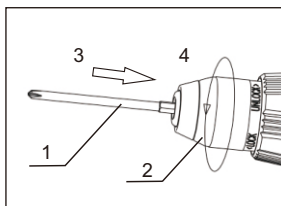

1. Инструмент  
2. Кольцо  
3. Передняя часть  
4. Задняя часть

Рис. 5

**2. Снятие инструмента**

Необходимо повернуть стопорное кольцо зажимного патрона против часовой стрелки (вид сзади) и извлечь сверло.

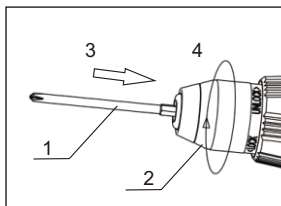

1. Инструмент  
2. Кольцо  
3. Передняя часть  
4. Задняя часть

Рис. 6

● Действие выключателя

**ВНИМАНИЕ:**

- Перед вставкой аккумулятора в инструмент всегда проверяйте, правильно ли срабатывает курок переключателя и возвращается ли он в положение «ВЫКЛ.» после отпускания.
- Не эксплуатируйте инструмент на низкой скорости слишком долго, иначе **возможен** перегрев внутренних частей инструмента. Для включения инструмента необходимо нажать на курок. Скорость вращения увеличивается за счет увеличения давления на курок переключателя. Отпустите курок переключателя, чтобы выключить инструмент.

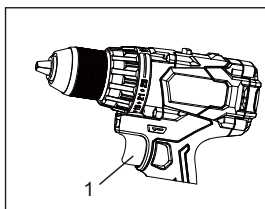

1. Действие выключателя

Рис. 7

• **Действие переключателя направления**  
**ВНИМАНИЕ:**

- Перед началом работы следует всегда проверять направление вращения.
- Используйте рычаг переключателя направления только после полной остановки инструмента. Изменение направления вращения во время работы инструмента может привести к его повреждению. Когда инструмент не используется, всегда следует устанавливать рычаг переключателя реверса в центральное положение.
- Когда рычаг переключателя реверса установлен в центральное положение, не следует с усилием нажимать на курок переключателя.

**Вращение по часовой стрелке**

Вращение вперед/вращение по часовой стрелке (вид спереди). Необходимо нажать рычаг переключателя реверса со стороны Б на сторону А, чтобы просверлить отверстие и закрутить винт. Вращение назад/Вращение против часовой стрелки. Необходимо нажать рычаг переключателя реверса со стороны А на сторону Б, чтобы ослабить или отвинтить винт.

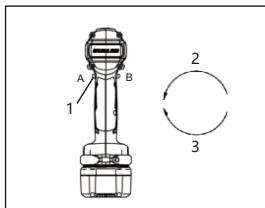

1. Рычаг переключения заднего хода
2. Против часовой стрелки
3. По часовой стрелке

Рис. 8

• **Изменение скорости**

Чтобы изменить скорость, сначала выключите инструмент, а затем переместите рычаг переключения скорости в сторону "2" для высокой скорости или в сторону "1" для низкой скорости. Перед началом работы убедитесь, что рычаг переключения скоростей установлен в правильное положение. Выберите скорость, подходящую для вашей работы. Рис. 9

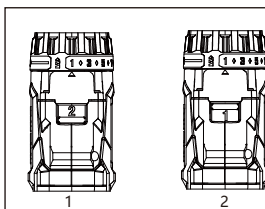

1. Высокая скорость
2. Низкая скорость

Рис. 9

**ВНИМАНИЕ:**

1. Всегда полностью переключайте рычаг при выборе скорости. Если вы работаете с инструментом, когда рычаг переключения скорости установлен наполовину между сторонами "1" и "2", инструмент может быть поврежден.
2. Не используйте рычаг переключения скоростей во время работы инструмента. Инструмент может быть поврежден.
3. Если при использовании инструмента на высокой скорости (сторона «2»), происходят частые защитные действия отбойника, двигатель остановится, тогда следует установить рычаг переключения в сторону «1» для непрерывной работы.
4. Если рычаг переключения скорости не может быть переключен из-за поломки зубьев шестерни, плавно нажмите на курок выключателя, чтобы запустить двигатель, а затем переключите скорость.

• **Рабочее освещение**

Белый светодиодный фонарь загорается при нажатии на курок переключателя, что позволяет освещать рабочую зону при плохом освещении.

Если аккумулятор разряжен, индикатор белого цвета будет непрерывно мигать 2 или 3 раза, а затем мигать 2 или 3 раза после паузы в одну секунду. Это циклическое мигание.

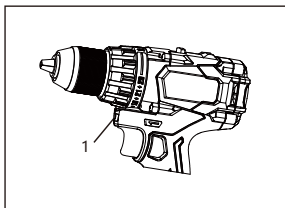

1. Светодиодный индикатор

Рис. 10

• **Режим работы**

Необходимо выбрать режим сверления, чтобы выполнить сверление или другие операции с большой нагрузкой, или режим затяжки, чтобы затянуть винт. Следует повернуть переключатель режимов, чтобы совместить цифру или значок со стрелкой, в результате вы услышите щелчок.

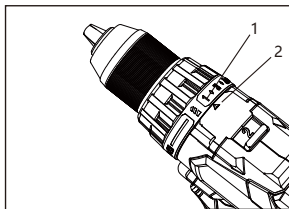

1. Значок функции
2. Значок со стрелочкой

Рис. 11

### ● Настройка момента

#### ВНИМАНИЕ:

В положении  или сцепление не выключится, поэтому используйте вспомогательную рукоятку и следите за безопасностью.

Усилие затяжки регулируется по 23 степеням. Калибровочная и индикаторная стрелка должны быть выровнены во время регулировки. Чем меньше число, тем меньше будет крутящий момент. В то же время сцепление будет отпущено в соответствии с измененным крутящим моментом.

### ● Сверление

#### ВНИМАНИЕ:

- a) Усиленное надавливание на инструмент не ускорит процесс сверления. На самом деле, усиленное надавливание приведет только к повреждению наконечника сверла, снизит производительность инструмента и сократит срок его службы.
- b) В момент пробивания отверстия на инструмент/сверло действует огромная сила. Необходимо крепко держать инструмент и соблюдать осторожность, когда сверло начинает пробивать заготовку.
- c) Застрявшее сверло можно извлечь, просто установив переключатель направления на обратное вращение, чтобы выкрутить его. Однако инструмент может резко выкрутиться, если вы не будете держать его крепко.
- d) Всегда необходимо закреплять небольшие заготовки в тисках или аналогичном удерживающем устройстве.
- e) Установите рычаг переключения скоростей в положение "1" для сверления отверстия, диаметр которого больше 10 мм. Необходимо совместить отметку и указывающую стрелку для обычных операций сверления. При сверлении в досках хороший результат можно получить, используя сверло по дереву с ведущим винтом. Этот ведущий винт позволяет сверлу легче просверлить заготовку. При сверлении металла, чтобы предотвратить соскальзывание сверла, можно использовать острый пробойник и молоток, чтобы сделать отметку в металлической пластине в месте сверления нужного отверстия. Затем наконечник сверла выравнивается по метке для сверления



Рис. 12

### ● Затягивание болта

#### ВНИМАНИЕ:

1. Установите низкую скорость при помощи регулятора. Убедитесь, что бита вставлена в головку болта вертикально, иначе болт или бита могут быть повреждены.
2. Выберите момент вращения затяжки в соответствии с вашей работой. Когда колпачок регулировки крутящего момента установлен в нужном положении, поместите наконечник биты на головку болта и приложите соответствующие усилия на инструмент. Начиная с небольшой скорости, затем постепенно увеличивайте скорость. При срабатывании муфты немедленно отпустите кнопку переключателя.

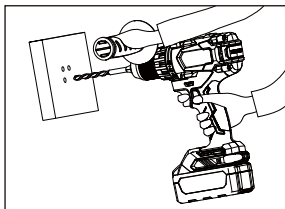
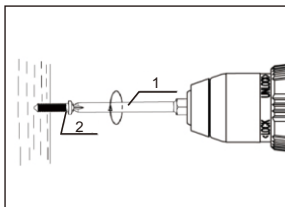

1. Фреза
2. Болт

Рис. 13

При затягивании шурупов по дереву сначала просверлите центральное отверстие, чтобы облегчить процесс затягивания и предотвратить скольжение заготовки. Подробности см. ниже:  
 Номинальный диаметр винта по дереву (мм)  
 Рекомендуемый размер среднего отверстия (мм)

Номинальный диаметр винта по дереву (мм)	Рекомендуемый размер среднего отверстия (мм)
3,1	2,0-2,2
3,5	2,2-2,5
3,8	2,5-2,8
4,5	2,9-3,2
4,8	3,1-3,4
5,1	3,3-3,6
5,5	3,7-3,9
5,8	4,0-4,2
6,1	4,2-4,4

#### • Снятие болта

Чтобы снять болт, ударьте острием сверла по головке болта и приложите должное усилие к инструменту. Начните на небольшой скорости, а затем постепенно увеличивайте скорость. Как только болт извлечен, отпустите курок переключателя.

#### **ВНИМАНИЕ:**

Установите регулятор на "1" (низкая скорость): Убедитесь, что головка вставлена вертикально в головку болта, иначе болт или головка могут быть повреждены. Выберите подходящий крутящий момент в соответствии с вашими потребностями.

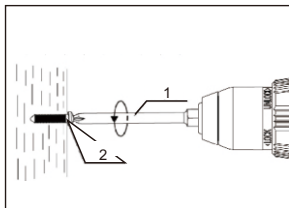

1. Бита
2. Болт

Рис. 14

#### • Фиксатор шпинделя

Если курок переключателя не нажат, шпиндель дрели блокируется. Поэтому, даже если аккумуляторный блок разрядился, можно продолжать использовать инструмент. Данный инструмент может использоваться в ручном режиме.

#### • Защита от перегрузки

При перегрузке двигатель останавливается. Чтобы снова включить инструмент, следует отпустить кнопку переключателя, чтобы сбросить его, а затем включить снова.

#### • Защита от перегрева

При работе инструмента не следует допускать

его перегрева. Когда нагрузка слишком высока или превышает максимально допустимая температура аккумулятора в 75°C, электронная система управления отключит инструмент до тех пор, пока не будет восстановлен необходимый температурный диапазон.

## ТЕХНИЧЕСКОЕ ОБСЛУЖИВАНИЕ И ОСМОТР

### Хранение

Если инструмент не используется в течение длительного времени, следует вытащить аккумуляторный блок. Необходимо хранить аккумулятор вдали от металлических предметов, таких как скрепки, монеты, ключи, гвозди, винты и другие мелкие металлические предметы. Эти предметы могут соединить две клеммы аккумулятора. Замыкание клемм аккумулятора может привести к взрыву или пожару.

### Очистка вентиляционных отверстий

Для безопасной и правильной работы всегда содержите электроинструмент и его вентиляционные отверстия в чистоте. Используйте мягкую, чистую и сухую щетку для регулярной очистки вентиляционных отверстий или в случае их засорения.

### Проверка крепежных винтов

Регулярно проверяйте все крепежные винты и убедитесь, что они правильно затянуты. Если какой-либо из винтов ослаблен, немедленно затяните его. Невыполнение этого требования может привести к серьезной опасности.

### Для очистки

Протирайте корпус инструмента только мягкой и сухой тканью. Не чистите инструмент влажной тканью, растворителем, бензином или другими летучими растворителями.

• Для обеспечения БЕЗОПАСНОСТИ и НАДЕЖНОСТИ изделия, ремонт, любое другое обслуживание или регулировка должны выполняться авторизованными сервисными центрами с использованием оригинальных запасных частей.

## ПОЯСНЕНИЯ К ЧЕРТЕЖУ ОБЩЕГО ВИДА

1	Зубчатый винт	31	Планетарный кривошип первой ступени
2	Сверлильный патрон	32	Игольчатый подшипник K2,5×4,5×4,5
3	Винт с потайным крестообразным шлицем M3×10	33	Планетарная передача первой ступени
4	Запорная шайба	34	Задняя часть коробки передач
5	Кольцо регулировки крутящего момента	35	Рычаг изменения скорости
6	Установочная гайка	36	Стопор
7	Пружина	37	Кнопка высокой и низкой скорости
8	Шайба	38	Зажимной блок рукоятки 2
9	Приводной шпindel	39	Зажимной блок рукоятки 1 в сборе
10	6801 Подшипник	40	Зажимной рычаг рукоятки
11	Защитное кольцо 12	41	Шайба (8,2×17,2×1)
12	Винт с шестигранной головкой и крестообразным шлицем ST2,9×16	42	Вспомогательная рукоятка (внутренняя резьба M8 (в оболочке))
13	Зажимная шайба в сборе	44	Винты с цилиндрической головкой M3×16, расположенные в шахматном порядке
16	Пружина	45	Винт с шестигранной головкой и крестообразным шлицем ST2,2×6
17	Шайба Ф12×Ф24,2×0,2	46	Узел панели управления печатной платы
18	Главный ведущий диск	47	Статор в сборе
19	Колонка крутящего момента	52	Задняя крышка
20	Направляющий ролик Ф5	53	Светодиодный экран
22	Стальной шарик 5	54	Рычаг переключателя направления
23	Выходной диск	55	Гнездо аккумуляторной батареи
24	Венцовая шестерня внутреннего зацепления третьей ступени	T1	Передний кожух коробки передач в сборе (включая 14,15,21)
25	Планетарная передача третьей ступени	T2	Корпус мотора (включая 43,56)
26	Шайба Ф19×Ф49×0,5	T3	Якорь в сборе (включая 48,49,50,51)
27	Стопорное кольцо		
28	Венцовая шестерня внутреннего зацепления второй ступени		
29	Планетарный кривошип второй ступени в сборе		
30	Планетарная передача второй ступени		



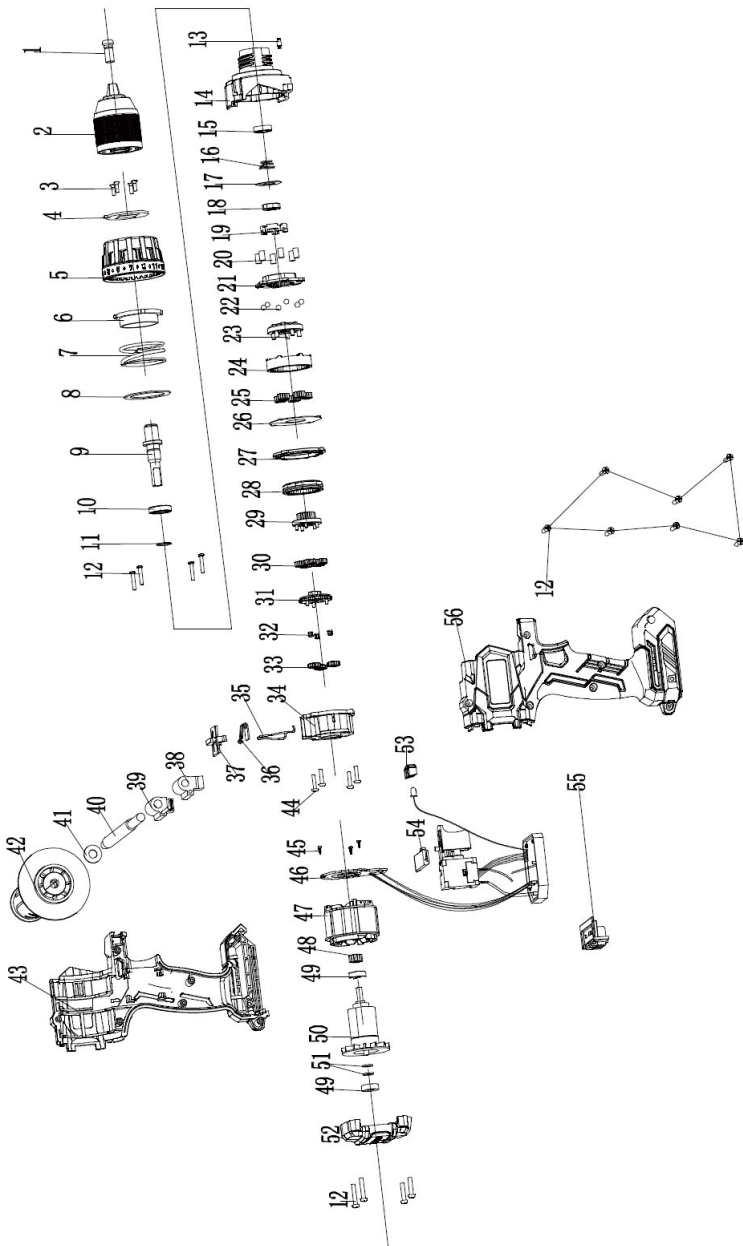

JIANGSU DONGCHENG M&E TOOLS CO., LTD,  
адрес: Power Tools Industrial Park of Tianfen, Qidong City,  
Jiangsu Province, China.  
+86-(400-182-5988)  
<https://dcktool.ru/>